

\*abgesenkt

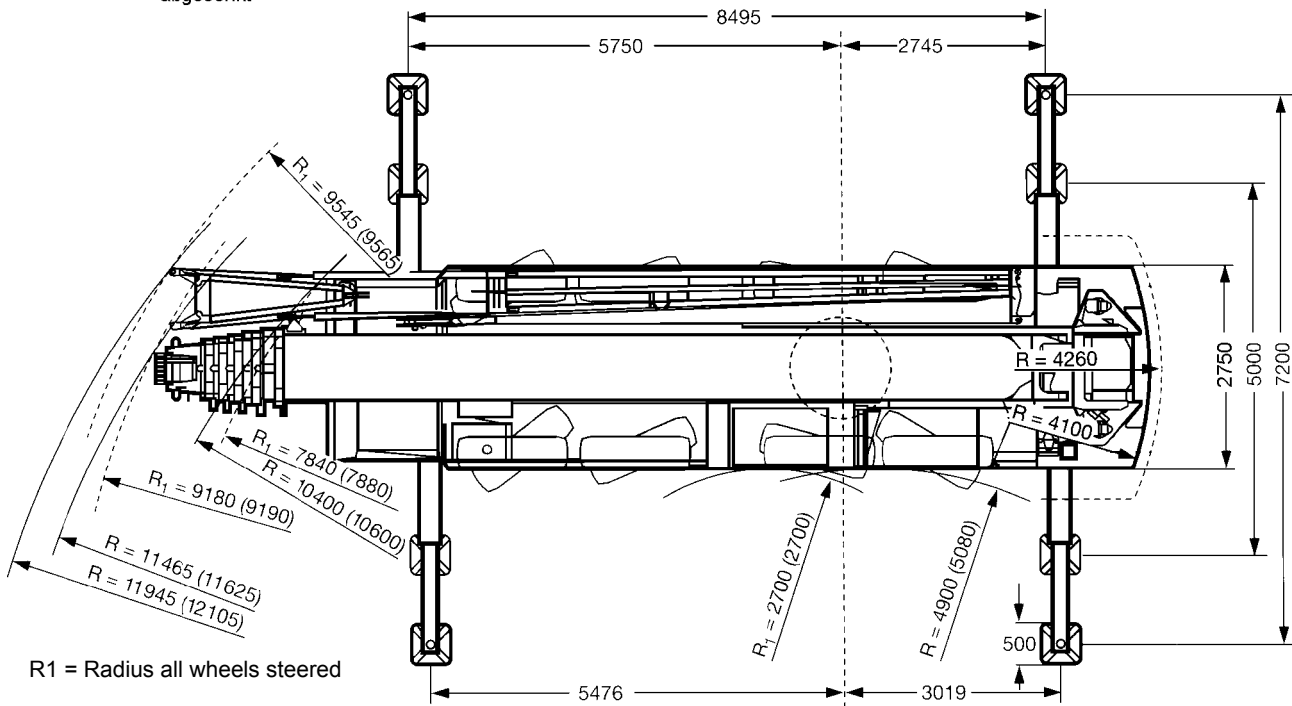

R1 = Radius all wheels steered

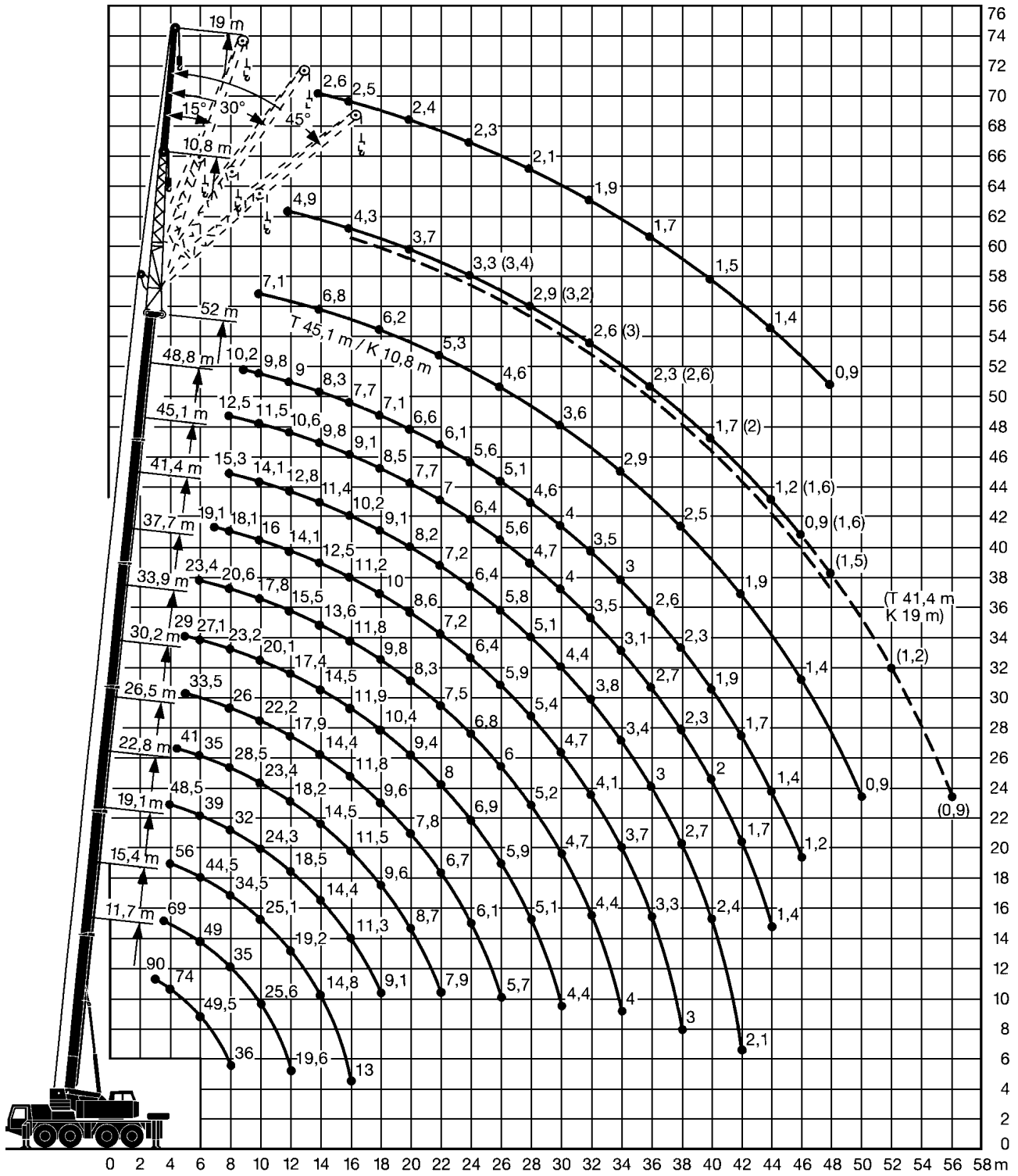





11,7-52m





20t

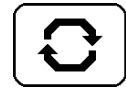

7,2x8,5m



360°

|  m | 11,7* | 11,7 | 15,4 | 19,1 | 22,8 | 26,5 | 30,2 | 33,9 | 37,7 | 41,4 | 45,1 | 48,8 | 52   |  m |
|---|-------|------|------|------|------|------|------|------|------|------|------|------|------|---|
| 3   | 90    | 74   |      |      |      |      |      |      |      |      |      |      |      | 3   |
| 3,5   | 82    | 74   | 69   | 60   |      |      |      |      |      |      |      |      |      | 3,5   |
| 4   | 74    | 69   | 66   | 56   | 48,5 |      |      |      |      |      |      |      |      | 4   |
| 4,5   | 66    | 63   | 63   | 53   | 46   | 41   |      |      |      |      |      |      |      | 4,5   |
| 5   | 59    | 59   | 59   | 50   | 43,5 | 39   | 33,5 | 29   |      |      |      |      |      | 5   |
| 6   | 49,5  | 49,5 | 49   | 44,5 | 39   | 35   | 31   | 27,1 | 23,4 |      |      |      |      | 6   |
| 7   | 42    | 42   | 41,5 | 40,5 | 35   | 31,5 | 28,3 | 25,1 | 22,1 | 19,1 |      |      |      | 7   |
| 8   | 36    | 35,5 | 35   | 34,5 | 32   | 28,5 | 26   | 23,2 | 20,6 | 18,1 | 15,3 | 12,5 |      | 8   |
| 9   |       |      | 29,7 | 29,1 | 28,1 | 26   | 24   | 21,6 | 19,1 | 17   | 14,7 | 12   | 10,2 | 9   |
| 10  |       |      | 25,6 | 25,1 | 24,3 | 23,4 | 22,2 | 20,1 | 17,8 | 16   | 14,1 | 11,5 | 9,8  | 10  |
| 12  |       |      | 19,6 | 19,2 | 18,5 | 18,2 | 17,9 | 17,4 | 15,5 | 14,1 | 12,8 | 10,6 | 9    | 12  |
| 14  |       |      |      | 14,8 | 14,4 | 14,5 | 14,4 | 14,5 | 13,6 | 12,5 | 11,4 | 9,8  | 8,3  | 14  |
| 16  |       |      |      | 13   | 11,3 | 11,5 | 11,8 | 11,9 | 11,8 | 11,2 | 10,2 | 9,1  | 7,7  | 16  |
| 18  |       |      |      |      | 9,1  | 9,6  | 9,6  | 10,4 | 9,8  | 10   | 9,1  | 8,5  | 7,1  | 18  |
| 20  |       |      |      |      |      | 8,7  | 7,8  | 9,4  | 8,3  | 8,6  | 8,2  | 7,7  | 6,6  | 20  |
| 22  |       |      |      |      |      | 7,9  | 6,7  | 8    | 7,5  | 7,2  | 7,2  | 7    | 6,1  | 22  |
| 24  |       |      |      |      |      |      | 6,1  | 6,9  | 6,8  | 6,4  | 6,4  | 6,4  | 5,6  | 24  |
| 26  |       |      |      |      |      |      | 5,7  | 5,9  | 6    | 5,9  | 5,8  | 5,6  | 5,1  | 26  |
| 28  |       |      |      |      |      |      |      | 5,1  | 5,2  | 5,4  | 5,1  | 4,7  | 4,6  | 28  |
| 30  |       |      |      |      |      |      |      | 4,4  | 4,7  | 4,7  | 4,4  | 4    | 4    | 30  |
| 32  |       |      |      |      |      |      |      |      | 4,4  | 4,1  | 3,8  | 3,5  | 3,5  | 32  |
| 34  |       |      |      |      |      |      |      |      | 4    | 3,7  | 3,4  | 3,1  | 3    | 34  |
| 36  |       |      |      |      |      |      |      |      |      | 3,3  | 3    | 2,7  | 2,6  | 36  |
| 38  |       |      |      |      |      |      |      |      |      | 3    | 2,7  | 2,3  | 2,3  | 38  |
| 40  |       |      |      |      |      |      |      |      |      |      | 2,4  | 2    | 1,9  | 40  |
| 42  |       |      |      |      |      |      |      |      |      |      | 2,1  | 1,7  | 1,7  | 42  |
| 44  |       |      |      |      |      |      |      |      |      |      |      | 1,4  | 1,4  | 44  |
| 46  |       |      |      |      |      |      |      |      |      |      |      |      | 1,2  | 46  |

\* over rear



11,7-52m





12,2t

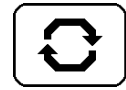

7,2x8,5m



360°

|  | 11,7* | 11,7 | 15,4 | 19,1 | 22,8 | 26,5 | 30,2 | 33,9 | 37,7 | 41,4 | 45,1 | 48,8 | 52   |  |
|---|-------|------|------|------|------|------|------|------|------|------|------|------|------|---|
| 3   | 90    | 74   |      |      |      |      |      |      |      |      |      |      |      | 3   |
| 3,5   | 79    | 74   | 69   | 60   |      |      |      |      |      |      |      |      |      | 3,5   |
| 4   | 70    | 68   | 66   | 56   | 48,5 |      |      |      |      |      |      |      |      | 4   |
| 4,5   | 62    | 62   | 62   | 53   | 46   | 41   |      |      |      |      |      |      |      | 4,5   |
| 5   | 56    | 56   | 56   | 50   | 43,5 | 39   | 33,5 | 29   |      |      |      |      |      | 5   |
| 6   | 46,5  | 46,5 | 46   | 43   | 39   | 35   | 31   | 27,1 | 23,4 |      |      |      |      | 6   |
| 7   | 39    | 37,5 | 37   | 34,5 | 31,5 | 30   | 28,3 | 25,1 | 22,1 | 19,1 |      |      |      | 7   |
| 8   | 32    | 31,5 | 31   | 28,7 | 26,4 | 25,2 | 24,4 | 23,2 | 20,6 | 18,1 | 15,3 | 12,5 |      | 8   |
| 9   |       |      | 25,8 | 24,3 | 22,3 | 21,4 | 20,9 | 20,6 | 19,1 | 17   | 14,7 | 12   | 10,2 | 9   |
| 10  |       |      | 21,4 | 20,9 | 19,2 | 18,4 | 18,1 | 18   | 17,5 | 16   | 14,1 | 11,5 | 9,8  | 10  |
| 12  |       |      | 16,9 | 15,7 | 14,5 | 14   | 13,9 | 14,7 | 13,7 | 13,8 | 12,8 | 10,6 | 9    | 12  |
| 14  |       |      |      | 13,7 | 11,1 | 12   | 11   | 12,6 | 11,5 | 11,2 | 11,1 | 9,8  | 8,3  | 14  |
| 16  |       |      |      | 11,1 | 9,7  | 10,7 | 9,2  | 10,5 | 10,3 | 9,2  | 9,3  | 9,1  | 7,7  | 16  |
| 18  |       |      |      |      | 8,8  | 9,1  | 8,2  | 8,8  | 8,8  | 8,2  | 8,4  | 7,8  | 7,1  | 18  |
| 20  |       |      |      |      |      | 7,6  | 7,4  | 7,2  | 7,3  | 7,5  | 7    | 6,6  | 6,5  | 20  |
| 22  |       |      |      |      |      | 6,4  | 6,6  | 6    | 6,5  | 6,3  | 5,8  | 5,6  | 5,4  | 22  |
| 24  |       |      |      |      |      |      | 5,7  | 5,5  | 5,7  | 5,3  | 4,9  | 4,5  | 4,4  | 24  |
| 26  |       |      |      |      |      |      | 5,2  | 5    | 4,9  | 4,4  | 4,1  | 3,8  | 3,7  | 26  |
| 28  |       |      |      |      |      |      |      | 4,4  | 4,2  | 3,8  | 3,5  | 3,2  | 3,1  | 28  |
| 30  |       |      |      |      |      |      |      | 3,9  | 3,7  | 3,3  | 3    | 2,7  | 2,6  | 30  |
| 32  |       |      |      |      |      |      |      |      | 3,3  | 2,9  | 2,6  | 2,2  | 2,2  | 32  |
| 34  |       |      |      |      |      |      |      |      | 2,9  | 2,5  | 2,2  | 1,9  | 1,8  | 34  |
| 36  |       |      |      |      |      |      |      |      |      | 2,2  | 1,9  | 1,5  | 1,5  | 36  |
| 38  |       |      |      |      |      |      |      |      |      | 1,9  | 1,6  | 1,2  | 1,2  | 38  |
| 40  |       |      |      |      |      |      |      |      |      |      | 1,3  | 1    |      | 40  |
| 42  |       |      |      |      |      |      |      |      |      |      | 1,1  |      |      | 42  |

\* over rear



37,7-52m

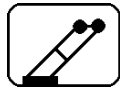

10,8m



20t



7,2x8,5m

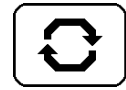

360°

| m  | 37,7 |     |     |     | 41,4 |     |     |     | 45,1 |     |     |     | 48,8 |     |     |     | 52  |     |     | m |    |
|----|------|-----|-----|-----|------|-----|-----|-----|------|-----|-----|-----|------|-----|-----|-----|-----|-----|-----|---|----|
|    | 0°   | 15° | 30° | 45° | 0°   | 15° | 30° | 45° | 0°   | 15° | 30° | 45° | 0°   | 15° | 30° | 45° | 0°  | 15° | 30° |   |    |
| 8  | 10,2 |     |     |     |      |     |     |     |      |     |     |     |      |     |     |     |     |     |     |   | 8  |
| 9  | 10   |     |     |     | 8,3  |     |     |     |      |     |     |     |      |     |     |     |     |     |     |   | 9  |
| 10 | 9,8  |     |     |     | 8,2  |     |     |     | 7,1  |     |     |     |      |     |     |     |     |     |     |   | 10 |
| 12 | 9,5  | 7,1 |     |     | 8,1  | 6,1 |     |     | 7    |     |     |     | 5,6  |     |     |     | 4,9 |     |     |   | 12 |
| 14 | 9,1  | 6,4 | 4,4 |     | 7,9  | 5,6 | 3,7 |     | 6,8  | 4,7 |     |     | 5,4  | 3,6 |     |     | 4,6 | 3   |     |   | 14 |
| 16 | 8,8  | 5,9 | 4,1 | 3,2 | 7,8  | 5,1 | 3,5 | 2,7 | 6,7  | 4,4 | 3   | 2,2 | 5,1  | 3,4 | 2,6 |     | 4,3 | 2,8 | 2   |   | 16 |
| 18 | 8,5  | 5,4 | 3,9 | 3,1 | 7,6  | 4,7 | 3,3 | 2,6 | 6,2  | 4,1 | 2,8 | 2,2 | 4,9  | 3,2 | 2,4 | 1,8 | 4   | 2,7 | 1,9 |   | 18 |
| 20 | 7,6  | 5   | 3,7 | 3   | 6,9  | 4,3 | 3,1 | 2,5 | 5,7  | 3,8 | 2,7 | 2,1 | 4,5  | 3,1 | 2,3 | 1,8 | 3,7 | 2,6 | 1,8 |   | 20 |
| 22 | 6,8  | 4,6 | 3,5 | 2,9 | 6,2  | 4   | 3   | 2,4 | 5,3  | 3,5 | 2,5 | 2   | 4,2  | 3   | 2,2 | 1,7 | 3,5 | 2,4 | 1,7 |   | 22 |
| 24 | 5,9  | 4,3 | 3,3 | 2,8 | 5,6  | 3,8 | 2,8 | 2,4 | 4,9  | 3,3 | 2,4 | 2   | 3,9  | 2,8 | 2,1 | 1,6 | 3,3 | 2,3 | 1,6 |   | 24 |
| 26 | 4,8  | 4   | 3,1 | 2,7 | 5    | 3,5 | 2,7 | 2,3 | 4,6  | 3,1 | 2,3 | 1,9 | 3,6  | 2,7 | 2   | 1,6 | 3,1 | 2,2 | 1,5 |   | 26 |
| 28 | 4    | 3,8 | 3   | 2,6 | 4,2  | 3,3 | 2,6 | 2,3 | 4,2  | 2,9 | 2,2 | 1,8 | 3,4  | 2,6 | 1,9 | 1,5 | 2,9 | 2,1 | 1,4 |   | 28 |
| 30 | 3,5  | 3,5 | 2,9 | 2,6 | 3,6  | 3,1 | 2,5 | 2,2 | 3,6  | 2,7 | 2,1 | 1,8 | 3,2  | 2,4 | 1,8 | 1,5 | 2,7 | 2   | 1,3 |   | 30 |
| 32 | 3    | 3,2 | 2,8 | 2,5 | 3,1  | 2,9 | 2,4 | 2,2 | 3,2  | 2,6 | 2,1 | 1,8 | 3,1  | 2,3 | 1,8 | 1,4 | 2,6 | 1,8 | 1,3 |   | 32 |
| 34 | 2,7  | 2,8 | 2,7 | 2,4 | 2,8  | 2,8 | 2,4 | 2,1 | 2,9  | 2,4 | 2   | 1,7 | 2,8  | 2,2 | 1,7 | 1,4 | 2,4 | 1,7 | 1,2 |   | 34 |
| 36 | 2,6  | 2,4 | 2,5 | 2,3 | 2,7  | 2,5 | 2,3 | 2,1 | 2,8  | 2,3 | 1,9 | 1,7 | 2,5  | 2,1 | 1,6 | 1,4 | 2,3 | 1,6 | 1,1 |   | 36 |
| 38 | 2,5  | 2,2 | 2,1 | 2,2 | 2,6  | 2,2 | 2,2 | 2,1 | 2,5  | 2,2 | 1,8 | 1,7 | 2,1  | 2   | 1,6 | 1,3 | 2   | 1,5 | 1,1 |   | 38 |
| 40 | 2,3  | 2,1 | 1,9 | 1,8 | 2,5  | 2,1 | 1,9 | 2   | 2,2  | 2   | 1,8 | 1,6 | 1,8  | 1,9 | 1,5 | 1,3 | 1,7 | 1,4 | 1   |   | 40 |
| 42 | 2,2  | 2   | 1,9 | 1,7 | 2,2  | 2,1 | 1,9 | 1,7 | 1,9  | 1,9 | 1,7 | 1,6 | 1,5  | 1,7 | 1,4 | 1,3 | 1,4 | 1,3 | 1   |   | 42 |
| 44 | 2,1  | 1,9 | 1,8 |     | 1,9  | 2   | 1,8 | 1,7 | 1,6  | 1,8 | 1,6 | 1,5 | 1,3  | 1,4 | 1,4 | 1,3 | 1,2 | 1,2 | 0,9 |   | 44 |
| 46 |      |     |     |     | 1,6  | 1,7 | 1,7 | 1,6 | 1,4  | 1,5 | 1,5 | 1,4 | 1    | 1,1 | 1,2 | 1,2 | 0,9 | 1,1 | 0,9 |   | 46 |
| 48 |      |     |     |     | 1,4  | 1,5 | 1,5 |     | 1,1  | 1,2 | 1,3 | 1,2 | 0,8  | 0,9 | 0,9 | 1   |     | 0,8 | 0,8 |   | 48 |
| 50 |      |     |     |     |      |     |     |     | 0,9  | 1   | 1   |     |      |     |     |     |     |     |     |   | 50 |



37,7-52m

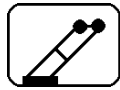

19m





20t

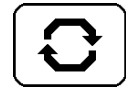

7,2x8,5m



360°

|  | 37,7 |     |     |     | 41,4 |     |     |     | 45,1 |     |     |     | 48,8 |     |     | 52  |     |  |
|---|------|-----|-----|-----|------|-----|-----|-----|------|-----|-----|-----|------|-----|-----|-----|-----|---|
|   | 0°   | 15° | 30° | 45° | 0°   | 15° | 30° | 45° | 0°   | 15° | 30° | 45° | 0°   | 15° | 30° | 0°  | 15° |   |
| 9   | 4,2  |     |     |     |      |     |     |     |      |     |     |     |      |     |     |     |     | 9   |
| 10  | 4,2  |     |     |     | 3,9  |     |     |     |      |     |     |     |      |     |     |     |     | 10  |
| 12  | 4,1  |     |     |     | 3,9  |     |     |     | 3,4  |     |     |     | 3    |     |     |     |     | 12  |
| 14  | 4    |     |     |     | 3,8  |     |     |     | 3,3  |     |     |     | 3    |     |     | 2,6 |     | 14  |
| 16  | 3,9  | 3,3 |     |     | 3,7  | 3,2 |     |     | 3,3  |     |     |     | 2,9  |     |     | 2,5 |     | 16  |
| 18  | 3,8  | 3,2 |     |     | 3,7  | 3,1 |     |     | 3,2  | 2,8 |     |     | 2,8  | 2,3 |     | 2,5 | 1,8 | 18  |
| 20  | 3,7  | 3,1 | 2,7 |     | 3,6  | 3   | 2,4 |     | 3,2  | 2,7 |     |     | 2,8  | 2,2 |     | 2,4 | 1,7 | 20  |
| 22  | 3,6  | 3,1 | 2,6 | 2   | 3,5  | 3   | 2,3 |     | 3,1  | 2,6 | 1,8 |     | 2,7  | 2,1 | 1,5 | 2,4 | 1,6 | 22  |
| 24  | 3,5  | 3   | 2,5 | 1,9 | 3,4  | 2,9 | 2,2 | 1,6 | 3    | 2,5 | 1,7 |     | 2,7  | 2   | 1,5 | 2,3 | 1,6 | 24  |
| 26  | 3,4  | 2,9 | 2,3 | 1,8 | 3,3  | 2,8 | 2   | 1,5 | 3    | 2,4 | 1,6 |     | 2,6  | 1,9 | 1,4 | 2,2 | 1,5 | 26  |
| 28  | 3,3  | 2,9 | 2,2 | 1,7 | 3,2  | 2,7 | 2   | 1,5 | 2,9  | 2,3 | 1,6 |     | 2,5  | 1,8 | 1,3 | 2,1 | 1,4 | 28  |
| 30  | 3,2  | 2,8 | 2,1 | 1,7 | 3,1  | 2,6 | 1,9 | 1,4 | 2,9  | 2,2 | 1,5 | 1,1 | 2,4  | 1,7 | 1,3 | 2   | 1,4 | 30  |
| 32  | 3,1  | 2,7 | 2   | 1,6 | 3    | 2,4 | 1,8 | 1,3 | 2,8  | 2,1 | 1,4 | 1,1 | 2,3  | 1,7 | 1,2 | 1,9 | 1,3 | 32  |
| 34  | 2,9  | 2,5 | 2   | 1,5 | 3    | 2,3 | 1,7 | 1,2 | 2,7  | 1,9 | 1,4 | 1,1 | 2,2  | 1,6 | 1,1 | 1,8 | 1,3 | 34  |
| 36  | 2,5  | 2,4 | 1,9 | 1,5 | 2,6  | 2,2 | 1,6 | 1,1 | 2,5  | 1,8 | 1,3 | 1   | 2,1  | 1,6 | 1,1 | 1,7 | 1,2 | 36  |
| 38  | 2,2  | 2,3 | 1,8 | 1,4 | 2,3  | 2,1 | 1,5 | 1,1 | 2,3  | 1,7 | 1,3 | 1   | 2    | 1,5 | 1   | 1,6 | 1,1 | 38  |
| 40  | 1,9  | 2,2 | 1,7 | 1,3 | 2    | 2   | 1,5 | 1   | 2    | 1,6 | 1,2 | 0,9 | 1,9  | 1,4 | 1   | 1,5 | 1,1 | 40  |
| 42  | 1,7  | 1,9 | 1,7 | 1,3 | 1,7  | 1,9 | 1,4 | 1   | 1,8  | 1,5 | 1,2 | 0,9 | 1,7  | 1,3 | 1   | 1,4 | 1   | 42  |
| 44  | 1,6  | 1,6 | 1,6 | 1,2 | 1,6  | 1,7 | 1,3 | 1   | 1,7  | 1,4 | 1,1 | 0,9 | 1,5  | 1,3 | 0,9 | 1,4 | 0,9 | 44  |
| 46  | 1,5  | 1,3 | 1,4 | 1,1 | 1,6  | 1,4 | 1,2 | 0,9 | 1,6  | 1,4 | 1,1 | 0,8 | 1,2  | 1,2 | 0,9 | 1,1 | 0,8 | 46  |
| 48  | 1,4  | 1,2 | 1,1 | 1   | 1,5  | 1,2 | 1,1 | 0,9 | 1,4  | 1,2 | 1   | 0,8 | 1    | 1,1 | 0,8 | 0,9 |     | 48  |
| 50  | 1,4  | 1,2 | 1   |     | 1,4  | 1,2 | 1,1 | 0,9 | 1,2  | 1,2 | 1   |     | 0,8  | 1   |     |     |     | 50  |
| 52  | 1,3  | 1,1 | 0,9 |     | 1,2  | 1,2 | 1   |     | 1    | 1,1 | 0,8 |     |      | 0,8 |     |     |     | 52  |
| 54  |      |     |     |     | 1    | 1,1 | 1   |     | 0,8  | 0,9 | 0,8 |     |      |     |     |     |     | 54  |
| 56  |      |     |     |     | 0,9  | 0,9 |     |     |      |     |     |     |      |     |     |     |     | 56  |